

## Редукторы цилиндрические горизонтальные двухступенчатые. Тип 1Ц2У.

### Назначение.

Редукторы цилиндрические двухступенчатые горизонтальные общемашиностроительного применения типов 1Ц2У-100, 1Ц2У-125, 1Ц2У-200, 1Ц2У-250 предназначены для увеличения крутящего момента и уменьшения частоты вращения.

### Условия применения:

- нагрузка постоянная и переменная одного направления и реверсивная;
- работа длительная или с периодическими остановками;
- вращение валов в любую сторону;
- частота вращения входного вала не должна превышать 1800 об/мин.;
- атмосфера типов I и II по ГОСТ 15150-69 при запыленности воздуха не более 10 мг/м<sup>3</sup>;
- климатические исполнения У, Т ( для категории размещения 1...3 ) и климатические исполнения УХЛ и О ( для категорий размещения 4 ) по ГОСТ 15150-69.

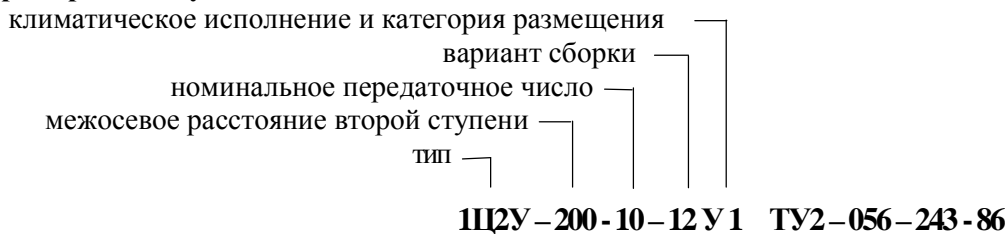

### Пример записи условного обозначения



- то же с концом выходного вала в виде части зубчатой муфты **12МУ1**
- то же с цилиндрическим концом вых. вала **12ЦУ1**
- то же с полым валом и вариантом сборки 16 **16У1**
- в обозначении **1Ц2У-250** с несимметричным полым валом **12ПУ1**

### Варианты сборки:

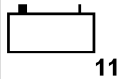
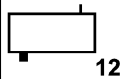
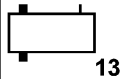
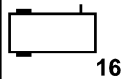
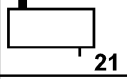
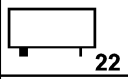
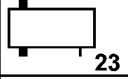
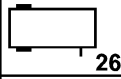
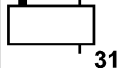
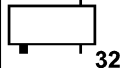
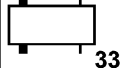
I – с концами валов под муфты, в виде части зубчатой муфты и с полым выходным валом редуктора 1Ц2У-250;  
 II – с концами под муфты;  
 III – с полым выходным валом редуктора 1Ц2У-200

I	II	III
 11	 12	 13
 16	 21	 22
 23	 26	 31
 32	 33	 36

### Примечания по сборкам типоразмеров 1Ц2У:

- **100, 200** сборки 16, 26, 36, а также с концами валов в виду зубчатой муфты не изготавливаются;
- **160** сборки 16, 26, 36 не изготавливаются;
- **160, 200, 250** с выходным валом в виде зубчатой муфты изготавливаются по вариантам сборок 11, 12, 21, 31, 32;
- **250** с несимметричным выходным полым валом изготавливаются по вариантам сборок 11, 12, 21, 22, 31, 32;
- **200** с цилиндрическим концом выходного вала изготавливаются по вариантам сборок 11, 22, 31, 32, а с симметричным полым выходным валом - по вариантам сборок 16, 26, 36.

**Технические характеристики**

Параметры		Типоразмер 1Ц2У						
		100	125	160	200	250		
Номинальные передаточные числа		8; 10; 12,5; 16; 20; 25; 31,5; 40						
Ном. крутящий момент на вых. валу при длительной работе с постоянной нагрузкой, Нм		315	630	1250	2500	5000		
Номинальный крутящий момент на вых. валу при работе редуктора в повторно-кратковременных режимах, Нм		тяжелый (Т) ПВ=40%		1600	3150	6300		
		средний (С) ПВ=25%		2000	4000	8000		
		легкий (Л) ПВ=15%		2500	5000	10000		
Допускаемая радиальная консольная нагрузка, приложенная в середине посадочной части вала, Н		входного		непрерывный (Н) ПВ=100%		1000	2240	3150
				тяжелый (Т) ПВ=40%		1150	2500	3550
				средний (С) ПВ=25%		1280	2800	4000
				легкий (Л) ПВ=15%		1450	3150	4500
		выходного		непрерывный (Н) ПВ=100%		9000	12500	18000
				тяжелый (Т) ПВ=40%		10000	14000	20000
				средний (С) ПВ=25%		11200	16000	22400
				легкий (Л) ПВ=15%		12500	18000	25000
КПД, не менее		0,97						
Масса, кг		с чугунным корпусом		37	55	95	170	310
		с алюминиевым корпусом		21	31,5	57	-	-

**Примечания:**

- значения допускаемых крутящих моментов и радиальных консольных нагрузок редукторов 1Ц2У-160, 1Ц2У-200, 1Ц2У-250 с передаточными числами 8, 10, 12,5 при легком режиме работы, редукторов 1Ц2У-200 с цилиндрическим концом выходного вала должны быть снижены на 20%;
- номинальная радиальная нагрузка на выходном валу для вариантов сборки 13, 23, 33 и на входном валу – для 31, 32, 33 должна быть уменьшена в два раза;
- при работе редукторов в реверсивном режиме допускаемые крутящие моменты на выходном валу должны быть снижены на 30%.

Габаритные и присоединительные размеры

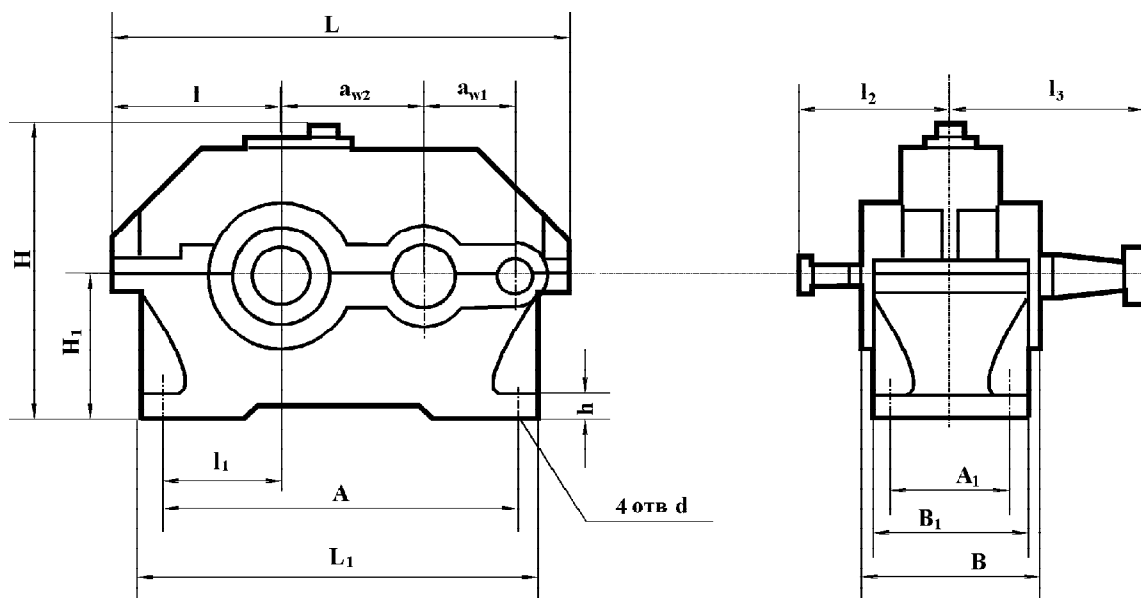

Тип	a <sub>w2</sub>	a <sub>w1</sub>	L			l <sub>1</sub>	l <sub>2</sub>	l <sub>3</sub>	H	H <sub>1</sub>	A	A <sub>1</sub>	d	B	B <sub>1</sub>	h	
			L	L <sub>1</sub>	l											Чугун. корпус	Алюмин. корпус
<b>1Ц2У-100</b>	100	80	390	325	136	85	136	165	230	112	290	109	15	155	145	-	20±3
<b>1Ц2У-125</b>	125	80	446	375	160	106	145	206	272	132	335	125	19	175	165	-	22±3
<b>1Ц2У-160</b>	160	100	557	475	200	135	170	224	345	170	425	140	24	206	195	24±4	28±4
<b>1Ц2У-200</b>	200	125	678	580	243	165	212	280	425	212	515	165	24	243	230	30±4	-
<b>1Ц2У-250</b>	250	160	829	730	290	212	265	335	530	265	670	218	28	290	280	32±4	-

**Размеры входных и выходных концов валов**  
(возможно изготовление концов валов под заказ).

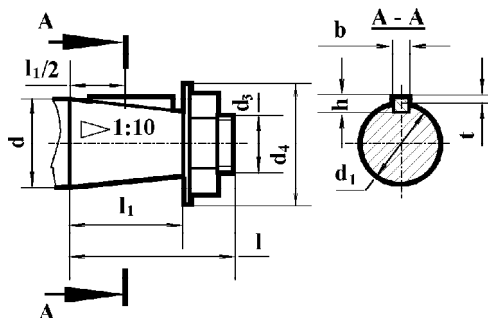

Тип	Вал	d	d <sub>1</sub>	d <sub>3</sub>	d <sub>4</sub> , не более	l	l <sub>1</sub>	b	h	t
<b>1Ц2У-100</b>	<b>ВХ</b>	20	18,2	M12x1,25	40	50	36	4	4	2,5
<b>1Ц2У-125</b>		20	18,2	M12x1,25	40	50	36	4	4	2,5
<b>1Ц2У-160</b>		25	22,9	M16x1,5	45	60	42	5	5	3,0
<b>1Ц2У-200</b>		30	27,1	M20x1,5	50	80	58	5	5	3,0
<b>1Ц2У-250</b>		40	35,9	M24x2,0	63	110	82	10	8	5,0
<b>1Ц2У-100</b>	<b>ВЫХ</b>	35	32,10	M20x1,5	50	80	58	6	6	3,5
<b>1Ц2У-125</b>		45	40,90	M30x2,0	75	110	82	12	8	5,0
<b>1Ц2У-160</b>		55	50,90	M36x3,0	88	110	82	14	9	5,5
<b>1Ц2У-200</b>		70	64,75	M48x3,0	100	140	105	18	11	7,0
<b>1Ц2У-250</b>		90	83,50	M64x4,0	130	170	130	22	14	9,0

**Размеры концов выходных валов:**

- в виде зубчатой муфты

Тип	m	z	b	L	L <sub>1</sub> не менее	k	B	d	d <sub>1</sub>
1Ц2У-160	4	40	20	48	20	19	38	72F7	95f9
1Ц2У-200	5	40	25	55	32	22	50	80F7	105f9
1Ц2У-250	4	56	35	63	16	31	50	120F7	170f9

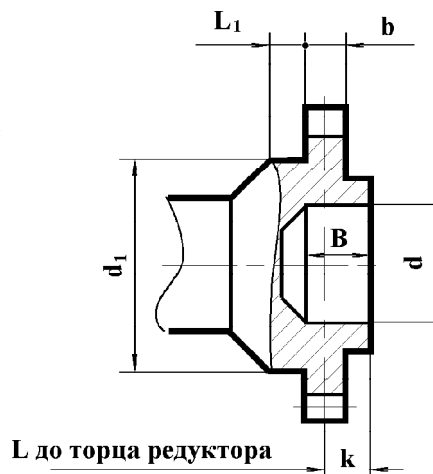

- ПОЛЫХ ВАЛОВ

**1Ц2У - 200**

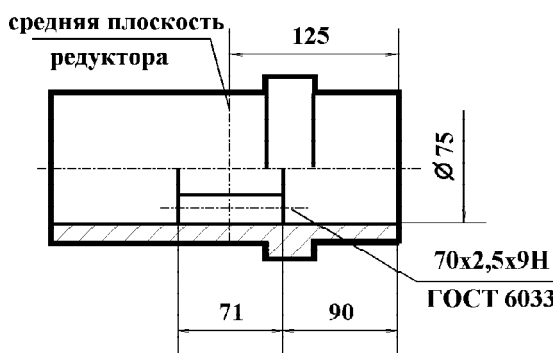

**1Ц2У - 250**

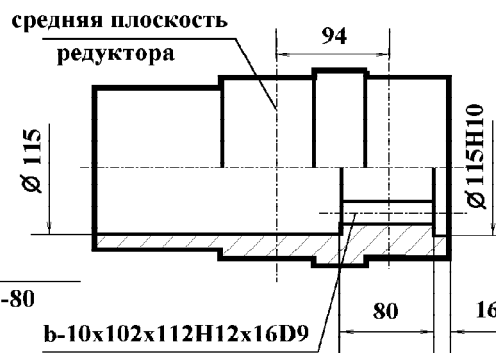

- цилиндрического конца выходного вала 1Ц2У - 200

